

Hangar in EDGS

premium miethangar für privatpiloten

Willkommen.

Hangar in EDGS



Am Siegerland Flughafen.

Mitten im Schnittpunkt des Dreiländerecks Nordrhein-Westfalen, Rheinland-Pfalz und Hessen ist der erste Privathangar am Flughafen Siegerland entstanden.

Eine gute Erreichbarkeit und Infrastruktur machen EDGS zu einem attraktiven Stützpunkt für Ihre Fliegerei.

EDGS ist ganzjährig geöffnet und auch in den kalten Monaten dank des professionellen Winterdienstes nutzbar. Das Personal des Flughafens zeichnet sich durch eine hohe Servicebereitschaft aus, die Piloten schnell zu schätzen lernen. Ein Hotel- und Mietwagenangebot finden Sie hier selbstverständlich auch. Gerne organisieren wir Ihnen einen Limousinenservice oder Fahrdienst.

Gute Gründe für den Hangar in EDGS hier zu landen. Auf den kommenden Seiten präsentieren wir Ihnen unser außergewöhnliches Angebot.

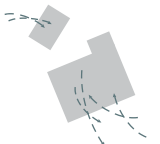

Abstellplatz.

Hangar in EDGS



Platz für Sie.

Das Konzept des Hangar in EDGS ist das Resultat aus unseren langjährigen Erfahrungen und Eindrücken in der Geschäfts- und Privatfliegerei, sowie der Flugausbildung. Wir haben Ideen, Wünsche und Erkenntnisse aus der Praxis im Hangar in EDGS umgesetzt.

Unser Angebot ist ein außergewöhnlicher Service für Privatpiloten, ihre Luftfahrzeuge und die Fliegerei.

Unser Premium Miethangar bietet dem anspruchsvollen Privatpiloten einen rundum sorglos Service für die Unterbringung und Überwachung ihres Luftfahrzeugs und das Flugvergnügen. Ob Sie viel, oder wenig fliegen - unser Service bietet Ihnen Sicherheit und Zuverlässigkeit.

Und wenn Sie nur ein paar Tage einen Unterstellplatz benötigen: im Hangar in EDGS bieten wir Ihnen auch bei kurzen Aufenthalten optimalen Service.

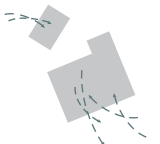

Privatpilot.

Hangar in EDGS



Piloten unter sich.

Bei uns finden Piloten, egal ob aus der Privat- oder Geschäftsfliegerei, einen bestmöglichen Service, der genau auf die Wünsche und Bedürfnisse des Flugalltags zugeschnitten ist. In unserer Pilotenlounge finden Sie alle Dinge, die Sie für Ihre Fliegerei benötigen. Sich untereinander bei einem Getränk austauschen, oder auch in Ruhe die Flugplanung machen - wir bieten Ihnen eine Vielzahl an Möglichkeiten.

Wenn Sie einen Wunsch haben, sprechen Sie uns jederzeit an!

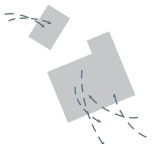

Luftfahrzeug.

Hangar in EDGS



Fläche oder Rotor.

Ob Sie Flächenflieger oder Helicopterpilot sind - Ihr Luftfahrzeug findet bei uns den optimalen Stellplatz.

Wir haben langjährige Erfahrung mit beiden Luftfahrzeugtypen und kennen die individuellen Bedürfnisse von Pilot und Luftfahrzeug.

Alle gängigen Kraftstoffe und Öle sind an der Tankstelle des Flughafens zu bekommen.

Für Wartungs-, oder Reparaturarbeiten übernehmen wir gerne die Kommunikation mit Ihrer zuständigen Werft, oder vermitteln Ihnen kompetente Servicepartner.

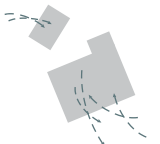

Service.

Hangar in EDGS



Rundum sorglos.

Konzentrieren Sie sich auf Ihre Leidenschaft: das Fliegen!
Wir helfen Ihnen gerne bei Themen wie:

- Flugvorbereitung
- Flugwetter
- Flugdurchführung
- Mitflieger
- Sicherheitspilot
- Pflege Ihres Luftfahrzeugs

Aber auch der Snack und das passende Getränk für unterwegs, die Blumen für eine Überraschung etc. können Sie von uns bekommen.
Auch Ihre Fluggäste sind bei uns herzlich Willkommen!

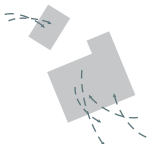

Sicherheit.

Hangar in EDGS

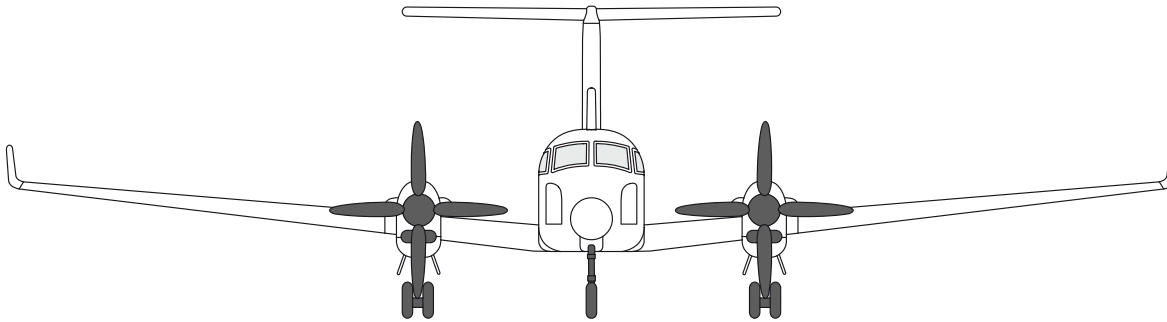

Ein gutes Gefühl.

Die Sicherheit des Piloten und seines Luftfahrzeuges liegt uns besonders am Herzen.

Ihr Luftfahrzeug und Ihr Eigentum ist bei uns in sicheren Händen. Der Hangar ist mit modernster Alarm- und Brandschutztechnik ausgestattet. Mit einer PIN geschützten Web Cam können Sie jederzeit einen Blick in den Hangar und Ihr Luftfahrzeug werfen.

Der Zugang ist ausschließlich mit personalisiertem Schlüssel und Eingangscode möglich. Ihr Eigentum bringen Sie geschützt in Ihrem persönlichem Sicherheitsschrank unter.

Sicherheit bedeutet für uns auch fliegerische Sicherheit. Wir bieten zum Beispiel Hilfe bei der Flugplanung und unser geschultes Personal kann Sie bei Fragen rund um die Privatfliegerei kompetent unterstützen.

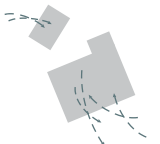

Kosten.

Hangar in EDGS

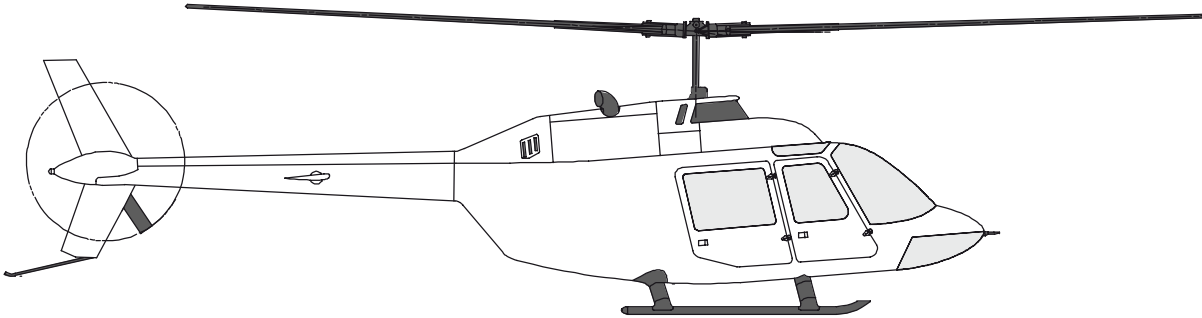

Transparent.

Wir bieten Ihnen Servicepakete mit klarer Kostenstruktur an, so daß Sie optimal planen können.

Sie können zu Ihrem Paket jederzeit weitere Angebote in Anspruch nehmen und dazu buchen.

Unser Basispaket umfasst folgende Leistungen:

- fester Stellplatz im Hangar in EDGS
- abschließbarer Sicherheitsschrank
- Zugang zur EDGS Lounge mit WLAN und Flugplanungsterminal

Miet- und Servicepreise auf Anfrage.

Wir führen umfangreiche weitere Serviceangebote und -pakete. Für Ihre individuellen Anforderungen finden wir eine passende Lösung.

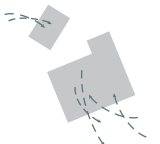

100%.

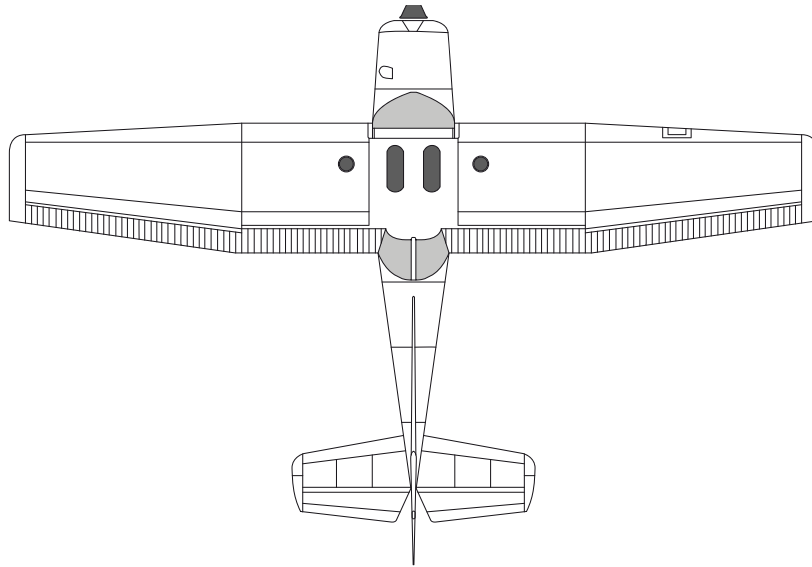

Hangar in EDGS

Unser Versprechen.

Ihre Zufriedenheit ist unser oberstes Ziel. Sie haben Fragen, Wünsche und Anregungen?

Sprechen Sie uns an! Wir unterstützen Sie in allen Belangen der Fliegerei und haben jederzeit ein offenes Ohr für Sie.

Wir sind zufrieden, wenn Sie es sind!

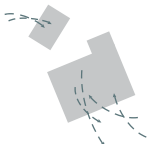

Fakten.

Hangar in EDGS



Auf einen Blick.

- beheizte Halle
- für Flächenflugzeuge und Helicopter
- personalisierter Schlüssel und Eingangscod
- fester Stellplatz mit Sicherheitsschrank
- Pilotenlounge
- WLAN, Computer, Drucker
- Sicherheits Web Cam im Hangar
- Getränke, Kitchenette
- Reinigungsgeräte, z.B. Staubsauger, etc.
- Flughafentankstelle mit JET A1, AVGAS, Öl
- 24h Zugang
- umfassendes Serviceangebot



Kontakt.

Hangar in EDGS

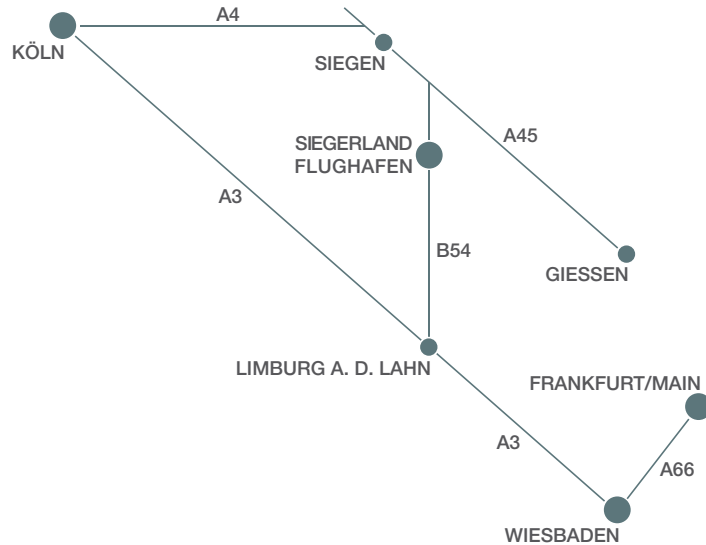

Aus allen Richtungen.

Ob aus dem Siegerland, dem Rhein-Main-Gebiet, oder dem Kölner Raum - wir sind einfach und schnell zu erreichen. Nicht zuletzt die zentrale Lage in Mitten dreier Bundesländer macht uns zu einem attraktiven Standort.

Hangar in EDGS
Flughafenstrasse
57299 Burbach

Fon +49 173 9277722
Fax +49 30 5200 433 41

Private Homepage:
hangar@edgs-hangar.de
www.edgs-hangar.de

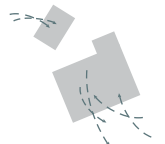

Flugplatz.

Hangar in EDGS

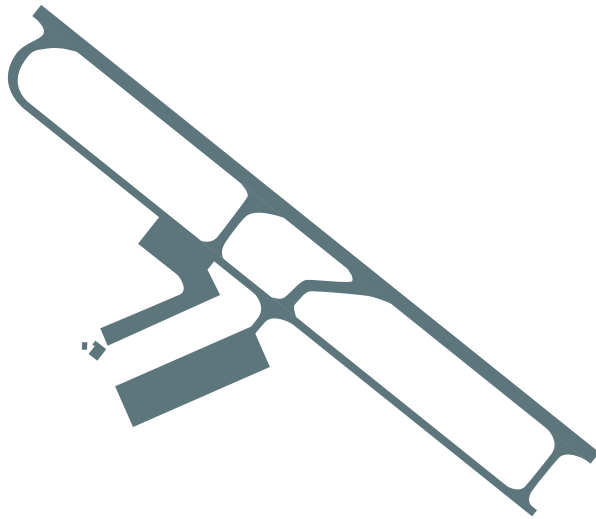

EDGS.

N 50 42 28 E 08 04 59 ELEV 1966 ft.

13/31 5315 ft. ASPHALT mit anti-skid Oberfläche.
PCN 53/F/D/X/T. HIRL. HIALS. SFL 31, PAPI 13/31.

04/22 1640 ft. GRASS MTOW 1400 kg.
13/31 1969 ft. GRASS MTOW 2000 kg.

Flugzeuge bis PCN 53/F/D/X/T
Motorsegler / Ultraleicht

Hubschrauber
Segelflugzeuge

VFR-Nachtflug und IFR-Flugbetrieb

Winterdienst

Sommerzeit :

MO bis FR 08:00-22:00 Uhr Ortszeit
SA, SO und Feiertage 08:00-21:00 Uhr
O/T PPR

Winterzeit:

Montag bis Freitag 08:00-21:00 Uhr Ortszeit
SA, SO und Feiertage 08:00-SS+30 Min.
O/T PPR

